

# Napkollektor

## telepítési útmutató

### 1.Kollektor összeállítása

**Tartozékok:** Minden darab rozsdamentes acélból készült!

Szerelőkeret oszlop:

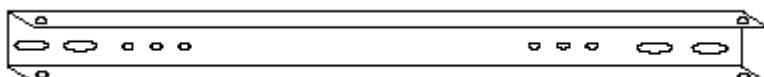

Csavarok:



M2

M6\*40

Gumisapka:



Körgyűrű:



Hőgyűjtő idom:

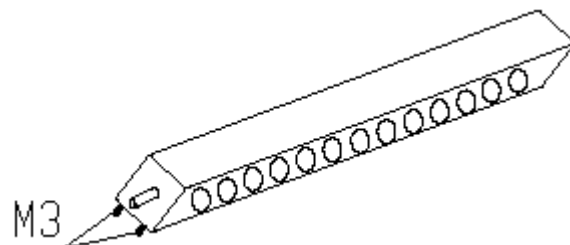

Alsó összekötő:

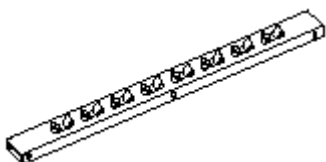

Tetőkampó:

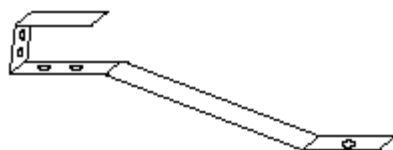

Vákuumcső:  
(külön megvásárolható)

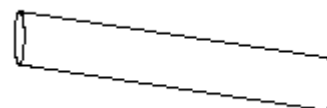

## Összeállítás lépésről lépésre:

### 1.lépés:

Készítsük elő a szerelőkeret oszlopokat. Az M2 csavarok segítségével kössük hozzájuk az alsó összekötőt.

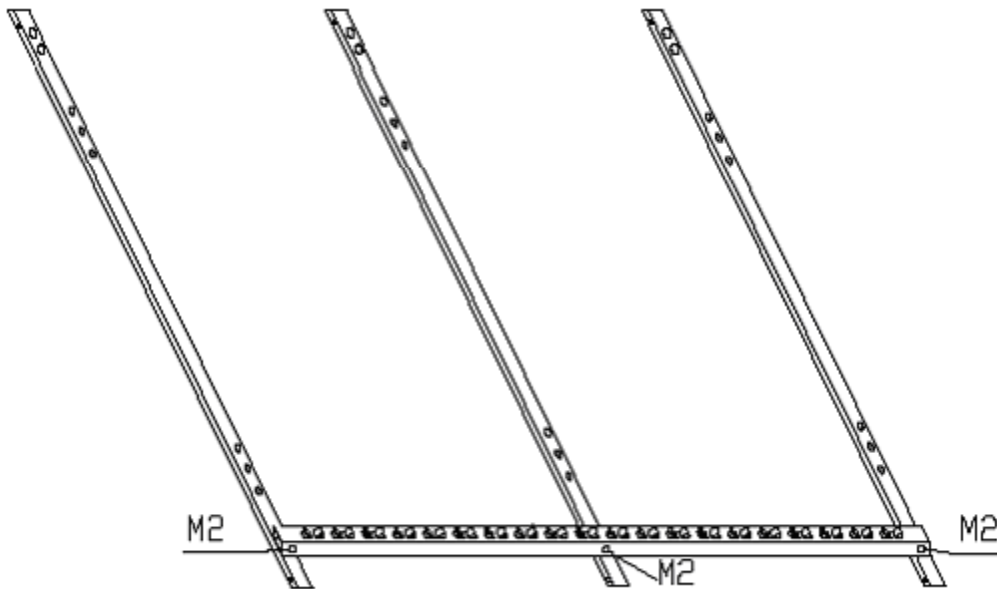

### 2.lépés:

Rögzítsük az így kapott kerethez a hőgyűjtő idomot.

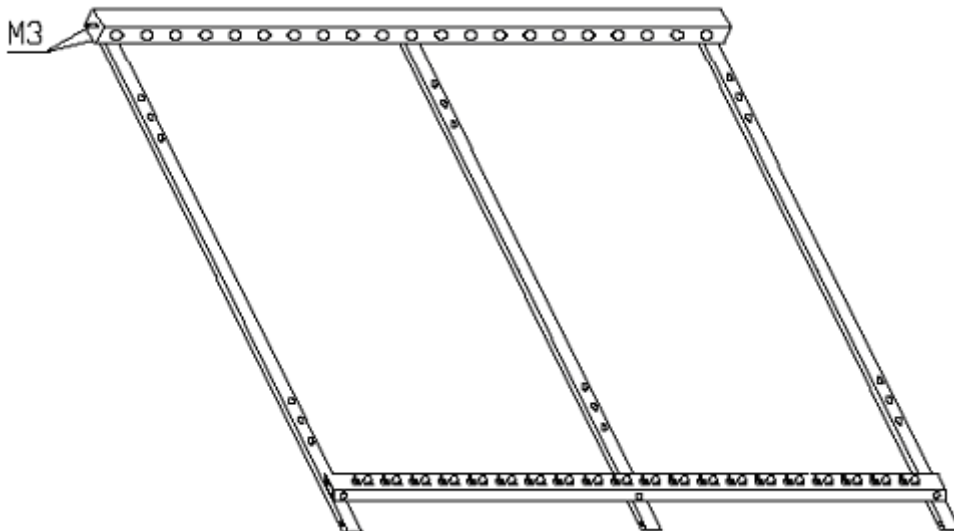

### 3.lépés:

Az alsó összekötőbe helyezük be a körgyűrűket.

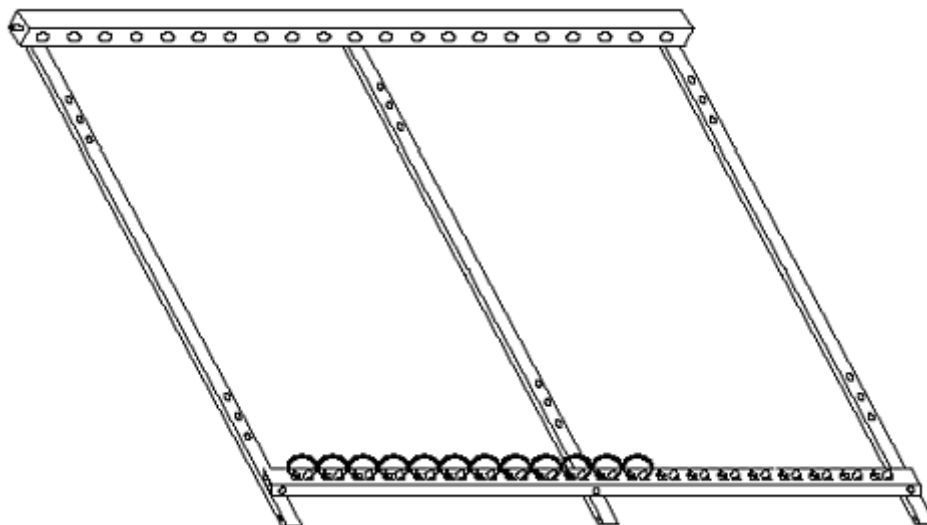

### 4.lépés:

A tetőkampókat szereljük a keretre, majd akasszuk fel az így összeállított keretet a tetőn a végleges helyére valamelyik cserépsorra. A tetőkampók külön megvásárolható tartozékok, zsindeyes tetőkre nem alkalmazhatók. Zsindeyes tetőknél egyedileg tervezett teherelosztó tartószerkezetet kell készíteni zártszelvényből.

